

ПРАВИЛА БЕЗОПАСНОСТИ

ПРОЧИТАЙТЕ И СЛЕДУЙТЕ ВСЕМ ИНСТРУКЦИЯМ
ПЕРЕД СБОРКОЙ И ИСПОЛЬЗОВАНИЕМ ДАННОГО
ОБОРУДОВАНИЯ.

Навесной плавающий скиммер ДеЛюкс

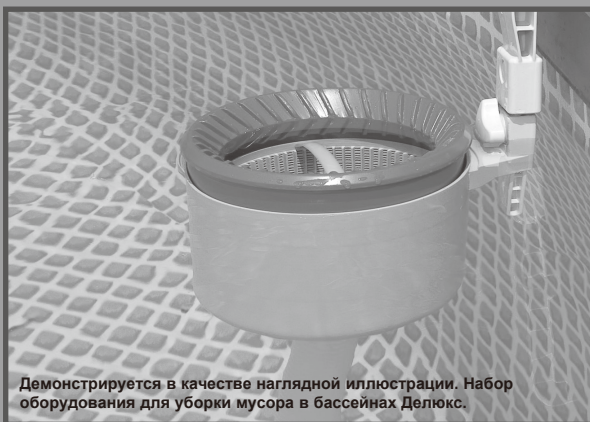

Не забудьте о других отличных товарах компании Intex: бассейнах, аксессуарах для бассейнов, надувных бассейнах и домашних игрушках, надувных кроватях и лодках, которые можно найти в крупных магазинах или на нашем веб-сайте. В связи с установкой компании на постоянное усовершенствование изделий, Интекс сохраняет за собой право изменять технические характеристики и внешний вид, в результате чего инструкция будет изменена без уведомления.

ИНСТРУКЦИЯ ПО ПРИМЕНЕНИЮ

СОДЕРЖАНИЕ

Внимание.....	3
Описание деталей.....	4
Монтаж крючка на бассейны Easy Set® с надувными верхними кольцами.....	5
Монтаж крючка на каркасные бассейны.....	6
Инструкции по установке.....	7-9
Хранение оборудования.....	10
Общие правила безопасности.....	10

ПРАВИЛА БЕЗОПАСНОСТИ

ПРОЧИТАЙТЕ И СЛЕДУЙТЕ ВСЕМ ИНСТРУКЦИЯМ ПЕРЕД СБОРКОЙ И ИСПОЛЬЗОВАНИЕМ ДАННОГО ОБОРУДОВАНИЯ.



ВНИМАНИЕ

- Не позволяйте детям пользоваться этим оборудованием. Предназначено только для взрослых.
- Не использовать фильтронасос, пока в бассейн находятся люди.
- Сильное засасывание. Не передвигать и не заграждать путь плавающему колпачку, пока работает фильтронасос!
- Оберегайте руки и волосы от попадания в скимер!
- Выключайте или отсоединяйте фильтронасос от электросети перед настройкой, чисткой, техническим обслуживанием или перемещением скимера, корзины или плавающего колпачка.
- Убирайте оборудование, когда не пользуетесь бассейном.

НЕСОБЛЮЖДЕНИЕ ДАННЫХ ПРЕДУПРЕЖДЕНИЙ МОЖЕТ ПОВЛЕЧЬ ЗА СОБОЙ ВРЕД ЗДОРОВЬЮ, ЭЛЕКТРОШОК, СЕРЬЁЗНЫЕ ПОВРЕЖДЕНИЯ, ВОЗМОЖНО УТОНУТЬ И ПОГИБНУТЬ.

Эти предупреждения, инструкции и правила безопасности не могут предусмотреть всех случаев риска и опасности. Пожалуйста, используйте здравый смысл и правильно оценивайте ситуацию, когда наслаждаетесь какой-либо водной активностью.

СОХРАНЯЙТЕ ДАННУЮ ИНСТРУКЦИЮ

ОПИСАНИЕ ДЕТАЛЕЙ

Перед сборкой оборудования, пожалуйста, ознакомьтесь с содержимым упаковки и деталями.

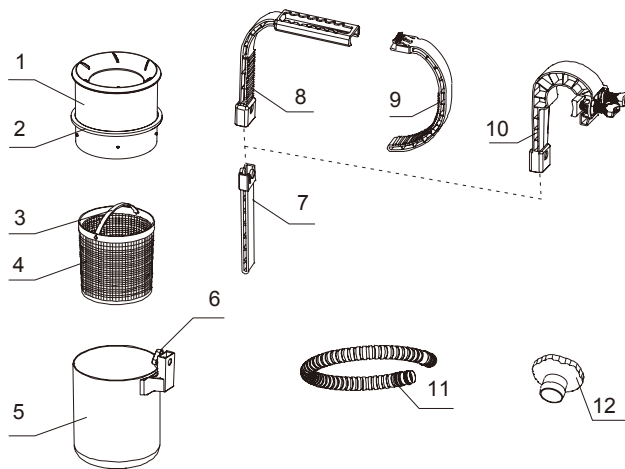

ПРИМЕЧАНИЕ: Чертёж демонстрируется в качестве наглядной иллюстрации. Размеры могут не совпадать с реальными. Выполнено не в масштабе.

И° АРТИКУЛА			ОПИСАНИЕ	ШТ	АРТИКУЛ
БАС. EASY SET®	КАРКАС. БАС.	ОБЩЕЕ			
		1	ПЛАВАЮЩИЙ КОЛПАЧОК	1	11075
		2	ОБОД КРЫШКИ	1	11076
		3	РУКОЯТКА КОРЗИНЫ	1	11077
		4	КОРЗИНА (РУКОЯТКА КОРЗИНЫ ПРИЛАГАЕТСЯ)	1	11078
		5	СКИМЕР	1	11079
		6	БОЛТ	1	10526
		7	РЕГУЛЯТОР ГЛУБИНЫ	1	10522
8			КРЮЧОК (ДОПОЛНИТЕЛЬНО)	1	10521
9			ПОЛУКРУГ (ДОПОЛНИТЕЛЬНО)	1	10520
	10		КРЮЧОК ДЛЯ КАРКАСНОГО БАСЕЙНА (ДОПОЛНИТЕЛЬНО)	1	11502
		11	ШЛАНГ СКИМЕРА	1	10531
		12	ПЕРЕХОДНИК В ДЛЯ ШЛАНГА	1	11238

СОХРАНЯЙТЕ ДАННУЮ ИНСТРУКЦИЮ

МОНТАЖ КРЮЧКА ДЛЯ БАСЕЙНОВ EASY SET® С НАДУВНЫМИ ВЕРХНИМИ КОЛЬЦАМИ**1**

ЗАМЕЧАНИЕ: Если у вас **МЕТАЛЛО-КАРКАСНЫЙ БАСЕЙН**, переходите на страницу 6.

Присоедините шланг скимера (11) к нижнему отверстию корпуса скимера (5).

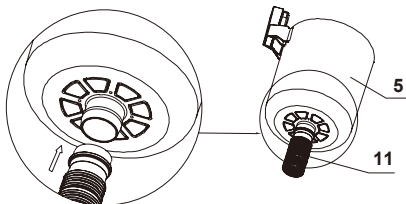
**2**

Соедините составные части Крючка, как показано на рисунке. Отрегулируйте ширину крюка (8) путём надавливания и протягивания полукруглой части (9).

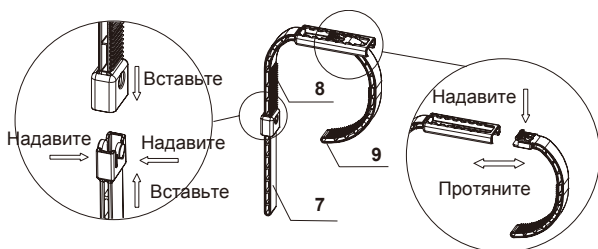
**3**

Ослабьте болт скимера (6), прикрепите собранный крючок и вручную закрутите болт.

ЗАМЕЧАНИЕ: Не используйте такие инструменты, как плоскогубцы.

**4**

Поместите полностью собранный крюк поверх кольца надувного бассейна рядом с нижним отверстием на стенке бассейна. Закрепите крючок, чтобы он был надёжно обхватывал надувное кольцо (смотрите пункт 2). Удостоверьтесь, что крючок надёжно закреплён.

**СОХРАНЯЙТЕ ДАННУЮ ИНСТРУКЦИЮ**

МОНТАЖ КРЮЧКА ДЛЯ КАРКАСНЫХ БАССЕЙНОВ

1

Подсоедините шланг скимера (11) к нижнему отверстию на корпусе скимера (5).

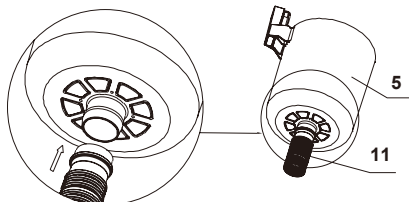

2

Соедините части крючка, как показано на рисунке.

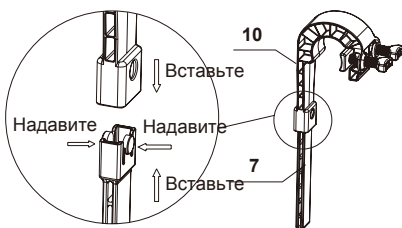

3

Ослабьте болт скимера (6), прикрепите собранный крючок и вручную закрутите болт.

ЗАМЕЧАНИЕ: Не используйте такие инструменты, как плоскогубцы.



4

Поместите полностью собранный крючок поверх горизонтальной балки каркасного бассейна рядом с нижним отверстием на стенке бассейна. Закрепите крючок двумя болтами в форме «лосоточкиного хвоста» на перекладине. Удостоверьтесь, что крючок надёжно закреплён на перекладине.



СОХРАНЯЙТЕ ДАННУЮ ИНСТРУКЦИЮ

ИНСТРУКЦИИ ПО УСТАНОВКЕ

1

Для бассейна размером 16' (488 см) и меньше:
Открутите решётку сетчатого фильтра от коннектора (снизу) изнутри на стенке бассейна.

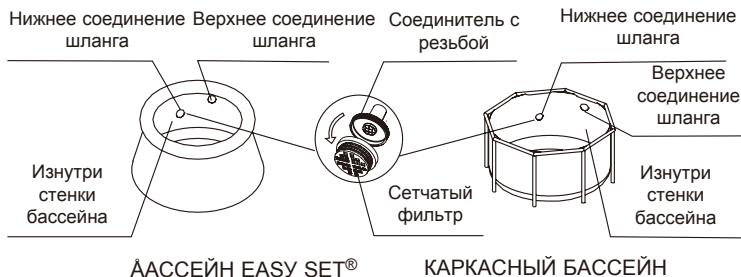

2

Далее в зависимости от размера бассейна.

Для бассейнов диаметром менее 488 см с сетчатым фильтром

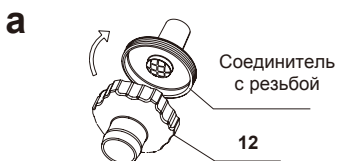

Привинтите адаптер шланга В (12) к сетчатому соединителю изнутри бассейна.

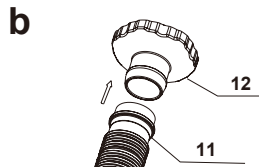

Подсоедините другой конец шланга скимера (11) к адаптеру шланга В (12).

Для бассейнов диаметром более 549 см с большим сетчатым фильтром



Привинтите адаптер шланга В (12) к сетчатому соединителю изнутри бассейна.

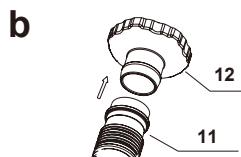

Подсоедините другой конец шланга скимера (11) к адаптеру шланга В (12).

СОХРАНЯЙТЕ ДАННУЮ ИНСТРУКЦИЮ

ИНСТРУКЦИИ ПО УСТАНОВКЕ (продолжение)

3

Вставьте корзину (4), обод крышки (2) и плавучий колпачок (1) в скиммер (5). **ЗАМЕЧАНИЕ:** Обод крышки должен быть установлен строго на своё место, чтобы удерживать плавучий колпачок на своей позиции.

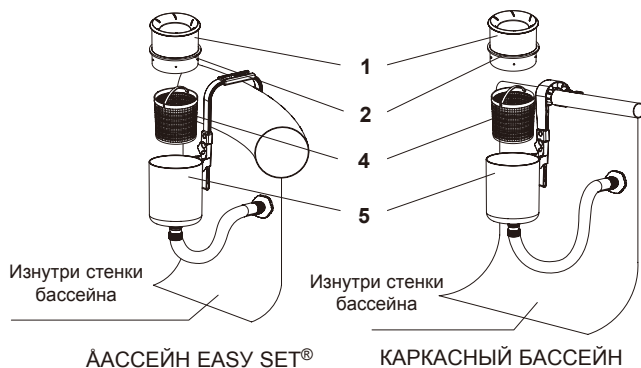

4

Плавучий колпачок (1) может выступать над краем скиммера (5) от 2,5 см до 12,7 см. Ослабьте болт скиммера, перемещая скиммер вверх-вниз на собранном крючке, отрегулируйте высоту его расположения. Когда установите скиммер на нужном уровне, плотно затяните болт.

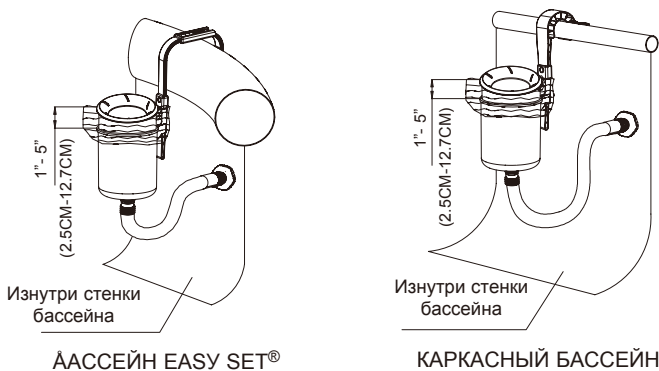

ВАЖНО: Скиммер всё время должен находиться в вертикальном положении, так чтобы уровень плавучего колпачка был параллелен поверхности воды.

ИНСТРУКЦИИ ПО УСТАНОВКЕ (продолжение)

5

ВНИМАНИЕ

- Не используйте фильтронасос, пока в бассейне есть люди.
- Сильное засасывание. Не перемещайте и не загромождайте плавучий колпачок, пока работает фильтронасос.
- Оберегайте руки и волосы от попадания в скиммер и в открытый плавучий колпачок, пока работает фильтронасос.
- Выключайте или отсоединяйте фильтронасос от электросети перед настройкой, чисткой, техническим обслуживанием или уборкой скиммера, корзины или плавучего колпачка.

- Фильтронасос устанавливается согласно собственной инструкции. Включите или подсоедините фильтронасос к электро сети.

ВАЖНО

Если в фильтронасос не поступает вода, убедитесь, что скиммер перпендикулярен поверхности воды и находится ниже её уровня. Откройте воздушный клапан, расположенный на верхнем колпачке шланга фильтра. Когда вода начнёт сочиться через отверстие клапана, плотно закройте его.

Никогда не допускайте возможности высыхания работающего насоса, т.к. мотор может перегреться и взорвать насос!

- Убирайте скиммер и крючок из бассейна перед покрытием бассейна чехлом.
- Храните изделие и аксессуары в сухом и безопасном месте.

Примечание: Один раз в неделю вынимайте шланг адаптера из выходного соединения, чтобы очистить его от крупного мусора. Так же следует убедиться, что картридж в насосе фильтра не загрязнен, и нет каких либо внутренних повреждений корпуса.

СОХРАНЯЙТЕ ДАННУЮ ИНСТРУКЦИЮ

Стр. 9

ДОЛГОСРОЧНОЕ ХРАНЕНИЕ

1. Убедитесь, что фильтр-насос выключен, отсоедините его от сети.
2. Демонтируйте Скиммер, пользуясь инструкциями по установке его, только в обратном порядке.
3. Вычистите и высушите все детали.
4. Упаковка может быть использована для хранения. Храните в сухом, прохладном месте.

ОБЩИЕ ПРАВИЛА БЕЗОПАСНОСТИ ПРИ КОНТАКТЕ С ВОДОЙ

Водные процедуры сами по себе не только дарят радость и веселье, но еще и оказывают мощное терапевтическое воздействие. К сожалению, при этом существует определенный риск получения травм и даже вероятность летального исхода. С целью снижения риска подобного рода, внимательно прочитайте и строго следуйте всем прилагающимся инструкциям и указаниям. Примите во внимание, что все инструкции не могут охватывать все вероятные причины возникновения опасных ситуаций.

Для лучшего обеспечения безопасности ознакомьтесь со списком следующих правил, предоставленных всемирными Организациями Контроля за Безопасностью:

- Требуйте постоянного наблюдения за детьми. Компетентный взрослый должен назначаться «спасателем» или «наблюдателем», особенно если дети находятся в бассейне или поблизости от него.
- Научитесь плавать.
- Выделите время, чтобы обучиться приемам первой помощи.
- Проинструктируйте того, кто будет наблюдать за использованием бассейна, о потенциальных опасностях и об использовании защитных устройств, таких как запертые двери, барьеры и т.д.
- Проинструктируйте всех, кто пользуется бассейном, включая детей, о том, что нужно делать в чрезвычайных ситуациях.
- Всегда руководствуйтесь здравым смыслом, когда отдыхаете на воде.
- Наблюдайте, наблюдайте, наблюдайте.